



IMPRESSA X7

Bedienungsanleitung



Art. Nr. 62565 – 8/01

IMPRESSA
if you love coffee

Nur für UL-geprüfte Geräte gültig – Valable seulement pour certifiées machines UL – Valide solo per apparecchi sottoposti a controlli UL – Only valid for UL-approved machines / Sólo válido para aparatos clasificados como UL – Alleen voor UL-gekeurde apparaten geldig.

IMPORTANT SAFEGUARDS

When using electrical appliances, basic safety precautions should always be followed, to reduce the risk of fire, electric shock, and/ or injury to persons, including the following:

- Read all instructions.
- Do not touch hot surfaces. Use handles or knobs.
- To protect against fire, electric shock and personal injury do not immerse cord, plugs, or appliance in water or other liquid.
- Close supervision is necessary when any appliance is used by or near children.
- Unplug from outlet any when not in use and before cleaning. Allow to cool before putting on or taking off parts, and before cleaning the appliance.
- Do not operate any appliance with a damaged cord or plug or after the appliance malfunctions, or has been damaged in any manner. Return appliance to the nearest authorized service facility for examination, repair or adjustment.
- The use of accessory attachments not recommended by the appliance manufacturer may result in fire, electric shock or personal injury.
- Do not use outdoors.
- Do not let cord hang over edge of table or counter, or touch hot surfaces.
- Do not place on or near a hot gas or electric burner, or in a heated oven.
- Always attach plug to appliance first, then plug cord into the wall outlet. To disconnect, turn any control “off”, then remove plug from wall outlet.
- Do not use appliance for other than intended use.
- Use extreme caution when disposing steam.
- For household and commercial use.

SAVE THESE INSTRUCTIONS

SPECIAL CORD SET INSTRUCTIONS

Regarding your Cord set.

- A short power-supply cord (or detachable power-supply cord) is to be provided to reduce risks resulting from becoming entangled in or tripping over a longer cord.
- Longer detachable power-supply cords or extension cords are available and may be used if care is exercised in their use.
- If a long detachable power-supply cord or extension cord is used, (1) the marked electrical rating of the detachable power-supply cord or extension cord should be at least as great as the electrical rating of the appliance, (2) if the appliance is of the grounded type, the extension cord should be a grounding type 3-wire cord, and (3) the longer cord should be arranged so that it will not drape over the counter top or table top where it can be pulled on by children or tripped over.
- **WARNING: To reduce the risk of fire or electric shock, do not remove any service covers. No user serviceable parts inside. Repair should be done by authorized personnel only.**

CAUTION:

This appliance is for household and commercial use. Any servicing other than cleaning and user maintenance should be performed by an authorized service representative.

- Do not immerse base in water or try to disassemble.
- To reduce the risk of fire or electric shock, do not remove the base. No user serviceable parts inside. Repair should be done by authorized service personnel only.
- Check voltage to be sure that the voltage indicated on the name plate agrees with your voltage.
- Never use warm or hot water to fill the water container! Use cold water only!
- Keep your hands and the cord away from hot parts of the appliance during operation.
- Never clean with scouring powders or hard implements.

Fig. 1

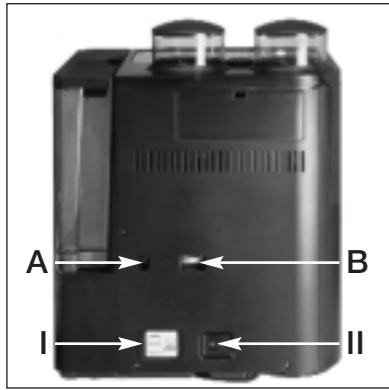

Fig. 2

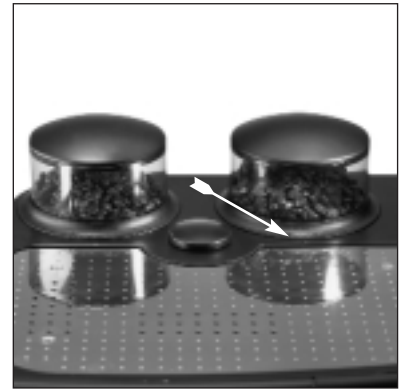

Fig. 3



Fig. 4



Fig. 5



Fig. 6

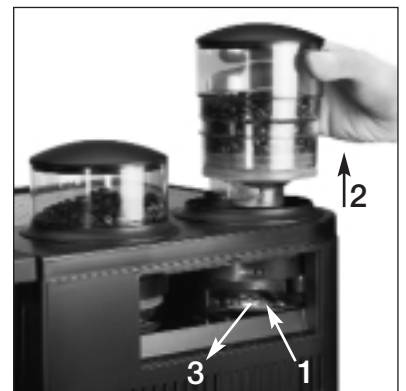

Fig. 7



Fig. 8

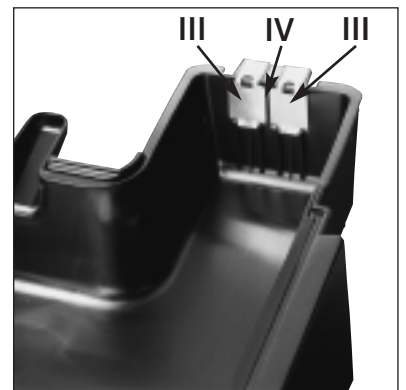
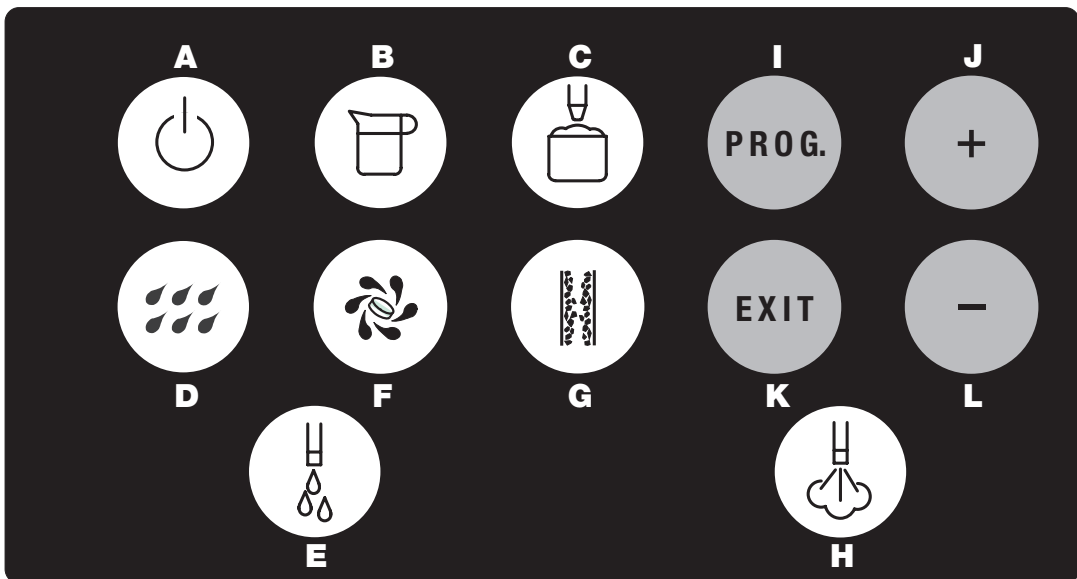
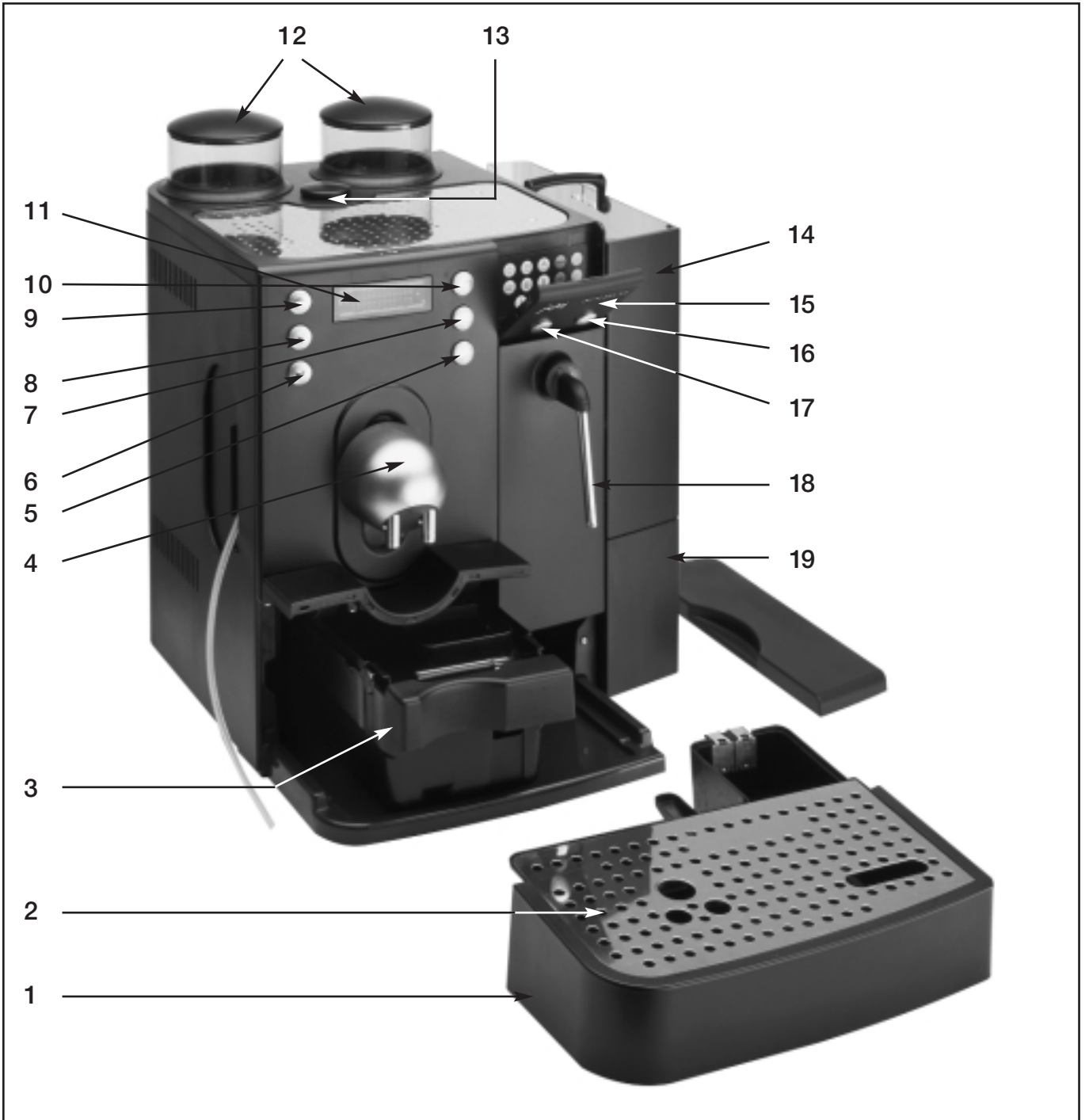

Fig. 9



Fig. 10





Bedienungselemente Jura Impressa X7

- 1 Tropfschale
- 2 Tropfgitter
- 3 Satzbehälter
- 4 Höhenverstellbarer Kaffee / Cappuccino Auslauf
- 5 Bezugstaste 2 Kaffee
- 6 Bezugstaste 2 Espresso
- 7 Bezugstaste 1 Kaffee
- 8 Bezugstaste 1 Espresso
- 9 Bezugstaste Cappuccino
- 10 Vorwahltaste Mahlwerk
- 11 Display-Dialogsystem
- 12 Mahlwerke
- 13 Einfülltrichter für Reinigungstablette
- 14 Wassertank
- 15 Abdeckung Programmiertasten
- 16 Bezugstaste Dampf
- 17 Bezugstaste Heisswasser
- 18 Schwenkbares Auslaufrohr für Heisswasser/Dampf
- 19 Schublade Zubehör

Programmiertasten / Bezugstasten

- A Betriebstaste EIN / AUS
- B Bezugstaste Kännchen
- C Bezugstaste Milchschaum
- D Spültaste
- E Bezugstaste Heisswasser
- F Taste Reinigung
- G Taste Entkalken
- H Bezugstaste Dampf
- I Programm öffnen
- J Vorstellen der Kriterien / Verändern der Speicherwerte nach oben
- K Programm schliessen
- L Rückstellen der Kriterien / Verändern der Speicherwerte nach unten

Legende:

- **DISPLAY** DISPLAYANZEIGE: dient als Information.
- **DISPLAY** DISPLAYANZEIGE: Führen Sie die angezeigten Meldungen aus.



= Hinweis



= Wichtig

Inhaltsverzeichnis

Jura Impressa X7

1. Gerätebeschreibung	Seite 7
2. Sicherheitsvorschriften	Seite 7
2.1 Warnhinweise	Seite 7
2.2 Vorsichtsmassnahmen	Seite 7
3. Vorbereiten des Gerätes	Seite 7
3.1 Kontrolle Netzspannung	Seite 7
3.2 Kontrolle Elektro-Sicherung	Seite 7
3.3 Wassertank füllen	Seite 7
3.4 Kaffeebohnen füllen	Seite 7
4. Gerät einschalten	Seite 7
5. Gerät spülen	Seite 7
6. Mahlwerk anwählen	Seite 7
6.1 Mahlwerk abstimmen	Seite 8
7. Mahlwerk einstellen	Seite 8
8. Einstellung Wasserhärte	Seite 8
9. Kaffee	Seite 8
9.1 Bezug von Kaffee / Espresso	Seite 8
9.2 Bezug von Cappuccino	Seite 8
9.3 Bezug von Kännchenkaffee	Seite 8
10. Bezug von Heisswasser	Seite 8
11. Bezug von Dampf	Seite 8
12. Bezug von Milchschaum	Seite 9
13. Gerät ausschalten	Seite 9
14. Programmierung	Seite 9
14.1 Programmierung Mahlmenge	Seite 9
14.2 Programmierung Temperatur	Seite 9
14.3 Programmierung Wassermenge	Seite 9
14.4 Programmierung Milchmenge	Seite 9
14.5 Programmierung Heisswasser Portion	Seite 9
14.6 Programmierung Wasserhärte	Seite 9
14.7 Programmierung UHR	Seite 10
14.8 Programmierung Gerät ein	Seite 10
14.9 Programmierung Gerät aus	Seite 10
14.10 Bezüge	Seite 10
14.11 Programmierung Sprache	Seite 10
15. Wartung und Pflege	Seite 10
15.1 Wasser füllen	Seite 10
15.2 Installation eines Festwasseranschluss	Seite 10
15.3 Satzbehälter leeren	Seite 10
15.4 Tropfschale leeren	Seite 10
15.5 Satzbehälter fehlt	Seite 10
15.6 Tropfschale fehlt	Seite 10
15.7 Kaffeebohnen füllen	Seite 10
15.8 Steinentfernung	Seite 10
15.9 Gerät reinigen	Seite 11
15.10 Gerät verkalkt	Seite 11
15.11 Kontakte reinigen	Seite 11
15.12 Allgemeine Reinigungshinweise	Seite 11
16. Cappuccino-Reinigung	Seite 11
17. Kombireinigung	Seite 11
18. Kaffee Reinigung	Seite 11
19. Entkalkung	Seite 12
20. Entsorgung	Seite 12
21. Einstellungen durch den Jura-Servicetechniker	Seite 12
22. Tipps, für einen perfekten Kaffee	Seite 12
23. Meldungen	Seite 13
24. Probleme	Seite 13
25. Rechtliche Hinweise	Seite 14
26. Technische Daten	Seite 14

Wichtige Hinweise für die Benutzerin/den Benutzer

Herzlichen Dank für den Kauf dieses Jura-Produktes.

Bevor Sie Ihr neues Gerät in Betrieb nehmen, lesen Sie bitte diese Bedienungsanleitung sorgfältig durch und bewahren Sie diese auf, um auch zukünftig nachschlagen zu können.

Sollten Sie weitere Informationen wünschen oder sollten Probleme auftreten, die in dieser Bedienungsanleitung für Sie nicht ausführlich genug behandelt werden, dann fordern Sie bitte die benötigte Auskunft von Ihrem örtlichen Fachhändler oder direkt von Jura Elektroapparate AG an.

1. Gerätebeschreibung

Die erste Impressa für den Office- und Kleingastrobereich besticht nicht nur durch ihre moderne Technologie, sondern auch durch viele Features und bereitet auf Wunsch eine oder zwei Tassen Espresso/Kaffee in nur einem Brühvorgang zu. Das Intelligent Pre Brew Aroma System (I.P.B.A.S.®) sorgt für die Ausschöpfung des vollen Kaffeearomas und liefert den besten Espresso/Kaffee, immer gekrönt von einer herrlichen Crema. Wahlweise kann Kaffee aus dem einen oder anderen Mahlwerk verarbeitet werden. Die Mischung lässt sich individuell programmieren. Durch Knopfdruck und ohne Tassenverschiebung ist ein Cappuccino-Bezug möglich. Integrierte Spül-, Reinigungs- und Entkalkungsprogramme sorgen für perfekte Sauberkeit auf Knopfdruck.

2. Sicherheitsvorschriften

2.1 Warnhinweise

- Kinder erkennen die Gefahren nicht, die beim Umgang mit Elektrogeräten entstehen können; deshalb Kinder nie unbeaufsichtigt mit Elektrogeräten alleine lassen.
- Das Gerät darf nur von instruierten Personen betrieben werden.
- Nie ein defektes Gerät oder ein Gerät mit schadhafter Zuleitung in Betrieb nehmen.
- Tauchen Sie das Gerät nicht ins Wasser.

2.2 Vorsichtsmassnahmen

- Das Gerät nie Witterungseinflüssen (Regen, Schnee, Frost) aussetzen und auch nicht mit nassen Händen bedienen.
- Das Gerät auf eine stabile und waagrechte Ablage stellen. Nie auf heisse oder warme Flächen (Kochfelder) stellen. Wählen Sie einen für Kinder und Haustiere unzugänglichen Standort.
- Bei längerer Abwesenheit (Ferien etc.) immer den Schalter (Fig. 1/II) und den Netzstecker ziehen.
- Vor Reinigungsarbeiten immer zuerst den Schalter (Fig. 1/II) und den Netzstecker ziehen.
- Beim Herausziehen des Netzsteckers nie an der Zuleitung oder am Gerät selbst zerren.
- Nie das Gerät selber reparieren oder öffnen. Reparaturen dürfen nur von autorisierten Servicestellen mit Originalersatz- und Zubehörteilen durchgeführt werden.
- Das Gerät ist über eine Zuleitung mit dem Stromnetz verbunden. Achten Sie darauf, dass niemand über die Zuleitung stolpert und das Gerät herunterreisst. Kinder und Haustiere fernhalten.
- Stellen Sie das Gerät oder einzelne Geräteteile nie in den Geschirrspüler.
- Der Standort des Gerätes so wählen, dass eine gute Luftzirkulation erfolgen kann, um es vor Ueberhitzungen zu schützen.
- Bei Anwendung von säurehaltigen Entkalkungsmitteln allfällige Spritzer und Tropfen auf empfindlichen Abstellflächen, insbesondere Naturstein- und Holzflächen, sofort entfernen oder entsprechende Vorsichtsmassnahmen treffen.
- Stecker Service A + B nur für genehmigtes Zubehör vom Hersteller verwenden (Fig. 1).

3. Vorbereiten des Gerätes

3.1 Kontrolle Netzspannung

Das Gerät ist werkseitig auf die richtige Netzspannung eingestellt. Kontrollieren Sie, ob Ihre Netzspannung mit den Angaben auf dem Typenschild auf der Rückseite des Gerätes übereinstimmt (Fig. 1/I).

3.2 Kontrolle Elektro-Sicherung

Kontrollieren Sie, ob die Elektrosicherung entsprechend Ihrem Gerät ausgelegt ist.

3.3 Wassertank füllen

- Entfernen Sie den Wassertank und spülen Sie ihn gut mit kaltem Leitungswasser aus.
- Füllen Sie anschliessend den Wassertank und setzen Sie ihn wieder ins Gerät ein.
Achten Sie darauf, dass der Tank gut einrastet.



Ausschliesslich frisches, kaltes Wasser nachfüllen. Nie mit Milch, Mineralwasser oder anderen Flüssigkeiten auffüllen. Wasser können Sie auch nachfüllen, ohne den Tank zu entfernen. Einfach den Deckel wegnehmen und mit einem Gefäss von oben Wasser einfüllen und den Deckel wieder aufsetzen.

3.4 Kaffeebohnen füllen

Sie haben die Möglichkeit, zwei verschiedene Sorten Kaffeebohnen einzufüllen.

- Nehmen Sie die Abdeckungen der Bohnenbehälter ab.
- Entfernen Sie etwaige Verschmutzungen oder Fremdkörper, die sich in den Bohnenbehältern befinden.
- Füllen Sie Kaffeebohnen in die Bohnenbehälter und setzen Sie die Abdeckungen wieder auf.

4. Gerät einschalten

- Betätigen Sie den Schalter an der Rückseite des Gerätes (Fig. 1/II).
- Schalten Sie das Gerät mit der Betriebstaste EIN/AUS  ein.
- **DISPLAY**: BITTE WARTEN
- Stellen Sie eine leere Tasse unter den Kaffeeauslauf (4).
- **DISPLAY**: GERÄT SPÜLEN



Die Spülung erfolgt zuerst über die Cappuccinodüse, danach wird der Kaffeeauslauf gespült.

5. Gerät spülen

Beim Abschalten des Gerätes wird automatisch ein Spülvorgang ausgelöst.

Wurde jedoch kein Cappuccino bezogen, erfolgt beim Abschalten die Spülung nur über den Kaffeeauslauf. Ist das Gerät ausgeschaltet und bereits abgekühlt, wird der Spülvorgang beim Einschalten verlangt.

6. Mahlwerk anwählen

Sie können Sie Mühle manuell anwählen

- Drücken Sie die Taste  1x oder 2x. Das Lämpchen oberhalb der Taste zeigt Ihnen an, welche Mühle aktiviert ist (Mühle links oder Mühle rechts).

6.1 Mahlwerk abstimmen

Damit eine optimale Abstimmung des Kaffees mit der Mühle erfolgen kann, führen Sie die folgenden Schritte aus:

- Drücken Sie die Taste .
- Beziehen Sie je 6 Kaffee/Espresso indem Sie die Mühle "links" und danach die Mühle "rechts" manuell anwählen.

- ➔ Wir empfehlen Ihnen, die Mühle ebenfalls neu einzustellen nach:
 - Sortenwechsel der Kaffeebohnen
 - Extremen Mahlgradverstellungen
 - Service

7. Mahlwerk einstellen

Sie haben die Möglichkeit, das Mahlwerk dem Röstgrad Ihres Kaffees anzupassen. Wir empfehlen Ihnen für;

- helle Röstung → feinere Einstellung
- dunkle Röstung → gröbere Einstellung
- Zum Einstellen des Mahlgrades drehen Sie die Einstellringe in die gewünschte Position (Fig. 2)
- Sie haben folgende Möglichkeiten:
 - je kleiner die Punkte, desto feiner die Mahlung
 - je grösser die Punkte, desto gröber die Mahlung

- ➔ Der Mahlgrad darf nur bei laufendem Mahlwerk verstellt werden.

8. Einstellung Wasserhärte





In dem Gerät wird Wasser erhitzt. Das führt zu einer gebrauchsbedingten Verkalkung, die automatisch im Display angezeigt wird. Das Gerät muss auf die Härte des verwendeten Wassers eingestellt werden. Verwenden Sie das beigelegte Teststäbchen.

- ➔ 1° deutscher Härte entspricht 1,79° französischer Härte.

Das Gerät verfügt über 5 Härtestufen. Die Anzeigen auf dem Display bedeuten:

WASSERHÄRTE STUFE —	Wasserhärte-Funktion ausgeschaltet
WASSERHÄRTE STUFE 1	deutscher Wasserhärtegrad 1 – 7° franz. Wasserhärtegrad 1,79 – 12,53°
WASSERHÄRTE STUFE 2	deutscher Wasserhärtegrad 8 – 15° franz. Wasserhärtegrad 14,32 – 26,85°
WASSERHÄRTE STUFE 3	deutscher Wasserhärtegrad 16 – 23° franz. Wasserhärtegrad 28,64 – 41,14°
WASSERHÄRTE STUFE 4	deutscher Wasserhärtegrad 24 – 30° franz. Wasserhärtegrad 42,96 – 53,7°

Das Gerät ist vom Werk aus auf Stufe 3 eingestellt. Diese Einstellung können Sie verändern. Gehen Sie dabei wie folgt vor:

- Schalten Sie das Gerät mit der Betriebstaste EIN/AUS  ein.
- **DISPLAY**: BITTE WARTEN
- Drücken Sie die Taste PROG. (I) bis ein akustisches Signal ertönt.
- **DISPLAY**: MAHLMENGE EINSTELLEN / PRODUKT WÄHLEN
- Drücken Sie die Taste  bis folgende Meldung erscheint:
- **DISPLAY**: WASSERHÄRTE STUFE 3
- Drücken Sie die Taste PROG., ein akustisches Signal ertönt und die eingestellte Stufe blinkt.
- Durch Drücken der Taste  oder  können Sie die gewünschte Stufe einstellen. Zum Speichern drücken Sie die Taste PROG. Ein akustisches Signal ertönt.
- Drücken Sie die Taste EXIT (K).

9. Kaffee

9.1 Bezug von Kaffee / Espresso

- **DISPLAY**: PRODUKT WÄHLEN
- Stellen Sie 1 Tasse bzw. 2 Tassen unter den Kaffeeauslauf (4) und drücken Sie die gewünschte Bezugstaste. Das Vorbrühverfahren (I.P.B.A.S[®]) feuchtet das Kaffeepulver an, unterbricht kurz das Auslaufen und beginnt dann mit dem eigentlichen Brühvorgang.

- ➔ Sie können den Bezug vorzeitig durch Drücken einer beliebigen Kaffeebezugstaste unterbrechen. Um ein hervorragendes Schäumchen zu erhalten, können Sie den Kaffeeauslauf (4) individuell Ihren Fassengrößen anpassen.

9.2 Bezug von Cappuccino / Tetra Pak

- **DISPLAY**: PRODUKT WÄHLEN
- Füllen Sie Milch in ein Kännchen und tauchen Sie den Cappuccinoschlauch in die Milch (Fig. 3).
- Stellen Sie 1 Tasse unter den Kaffeeauslauf und drücken Sie die Bezugstaste . Das Gerät bereitet zuerst den Milchschaum, dann den Kaffee zu.

- ➔ Sie können den Milchschaum sowie den Kaffee vorzeitig durch erneutes Drücken der Bezugstaste unterbrechen.
10 Min. nach dem Cappuccino Bezug wird automatisch eine Spülung ausgelöst. Die Spülung wird vorab durch ein akustisches Signal angekündigt.

9.3 Bezug von Kännchenkaffee

- **DISPLAY**: PRODUKT WÄHLEN
- Stellen Sie 1 Kännchen unter den Kaffeeauslauf (4) und drücken Sie die Bezugstaste . Ihr Kännchenkaffee wird in mehreren Zyklen zubereitet. Die Anzahl der Zyklen wird im Display angezeigt.

- ➔ Sie können den Bezug vorzeitig durch erneutes Drücken der Bezugstaste unterbrechen.



10. Bezug von Heisswasser

- **DISPLAY**: PRODUKT WÄHLEN
- Stellen Sie eine Tasse unter das schwenkbare Auslaufrohr (18) und drücken Sie die Bezugstaste .
- **DISPLAY**: HEISSWASSER PORTION
- Der Bezug der programmierten Heisswasserportion stoppt automatisch.

- ➔ Sie können den Bezug vorzeitig durch erneutes Drücken der Bezugstaste unterbrechen.

- ! Beim Bezug von Wasser kann es anfänglich spritzen. Das schwenkbare Auslaufrohr wird heiss. Vermeiden Sie direkten Hautkontakt.

11. Bezug von Dampf

- **DISPLAY**: PRODUKT WÄHLEN
- Stellen Sie eine Tasse mit der zu erhitzenden Flüssigkeit unter das schwenkbare Auslaufrohr (18) und drücken Sie die Bezugstaste .
- **DISPLAY**: DAMPFBEZUG
- Zum Beenden des Dampfbezuges drücken Sie die Bezugstaste .

- ! Beim Bezug von Dampf kann es anfänglich spritzen. Das schwenkbare Auslaufrohr wird heiss. Vermeiden Sie direkten Hautkontakt

12. Bezug von Milchschaum

■ **DISPLAY** : PRODUKT WÄHLEN

- Füllen Sie Milch in ein Kännchen / Tetra Pak und tauchen Sie den Cappuccinoschlauch in die Milch (Fig. 3).
 - Stellen Sie 1 Tasse unter den Kaffeeauslauf (4) und drücken Sie die Bezugstaste ☺.
- Die programmierte Menge wird zubereitet und stoppt automatisch.

➡ Sie können den Bezug vorzeitig durch erneutes Drücken der Bezugstaste unterbrechen.

10 Min. nach dem Milchbezug wird automatisch eine Spülung ausgelöst. Die Spülung wird vorab durch ein akustisches Signal angekündigt

13. Gerät ausschalten

- Schalten Sie das Gerät mit der Betriebstaste EIN/AUS ☺ aus. Beim Ausschalten des Gerätes wird automatisch eine Spülung ausgelöst.

14. Programmierung

Es können folgende Stufen programmiert werden:

- ▶ Mahlmenge
- ▶ Temperatur
- ▶ Wassermenge
- ▶ Milchmenge
- ▶ Heisswasser Portion
- ▶ Wasserhärte
- ▶ Uhr
- ▶ Gerät ein
- ▶ Gerät aus
- ▶ Bezüge
- ▶ Sprache

14.1 Programmierung Mahlmenge

- Schalten Sie ihr Gerät mit der Betriebstaste EIN/AUS ☺ ein.
 - Drücken Sie die Taste PROG. bis ein akustisches Signal ertönt.
 - **DISPLAY** : MAHLMENGE EINSTELLEN / **PRODUKT WÄHLEN**
 - Drücken Sie die gewünschte Bezugstaste.
 - **DISPLAY** : (gewähltes Produkt)
-II..... +
 - Durch Drücken der Taste ☺ oder ☹ können Sie die Mahlmenge bestimmen.
 - Zum Speichern drücken Sie die Taste PROG.
 - **DISPLAY** : (gewähltes Produkt)
◁: 100% ▷: 0%
- Sie können die Zuordnung der Mühle "links" oder "rechts" bestimmen.
- Durch Drücken der Taste ☺ oder ☹ können Sie die Werte verstellen.
 - Zum Speichern drücken Sie die Taste PROG.
 - **DISPLAY** : MAHLMENGE EINSTELLEN / **PRODUKT WÄHLEN**
 - Drücken Sie die gewünschte Bezugstaste, die Taste ☺ um zur nächsten Stufe zu gelangen oder die Taste EXIT zum Verlassen der Programmierung.

14.2 Programmierung Temperatur

- **DISPLAY** : TEMPERATUR EINSTELLEN / **PRODUKT WÄHLEN**
- Drücken Sie die gewünschte Bezugstaste.
- **DISPLAY** : (gewähltes Produkt)
TEMP. NORMAL

- Wählen Sie mit den Tasten ☺ oder ☹ die gewünschte Temperatur (hoch oder normal)
- Zum Speichern drücken Sie die Taste PROG.
- **DISPLAY** : TEMPERATUR EINSTELLEN / **PRODUKT WÄHLEN**
- Drücken Sie die gewünschte Bezugstaste, die Taste ☺ um zur nächsten Stufe zu gelangen oder die Taste EXIT zum Verlassen der Programmierung.

14.3 Programmierung Wassermenge

- **DISPLAY** : WASSERMENGE EINSTELLEN / **PRODUKT WÄHLEN**
- Drücken Sie die gewünschte Bezugstaste.
- **DISPLAY** : (gewähltes Produkt)
WASSER 90 ML
- Durch Drücken der Taste ☺ oder ☹ können Sie den Wert verstellen.
- Zum Speichern drücken Sie die Taste PROG.
- **DISPLAY** : WASSERMENGE EINSTELLEN / **PRODUKT WÄHLEN**
- Drücken Sie die gewünschte Bezugstaste, die Taste ☺ um zur nächsten Stufe zu gelangen oder die Taste EXIT zum Verlassen der Programmierung.

14.4 Programmierung Milchmenge

- **DISPLAY** : MILCHMENGE EINSTELLEN / **PRODUKT WÄHLEN**
- Drücken Sie die Taste ☺ oder ☹
- **DISPLAY** : (gewähltes Produkt)
10 SEC.
- Durch Drücken der Tasten ☺ oder ☹ können Sie die Zeit verstellen (Bezugszeit von 3 – 60 sec.)
- Zum Speichern drücken Sie die Taste PROG.
- **DISPLAY** : MILCHMENGE EINSTELLEN / **PRODUKT WÄHLEN**
- Drücken Sie die gewünschte Bezugstaste, die Taste ☺ um zur nächsten Stufe zu gelangen oder die Taste EXIT zum Verlassen der Programmierung.

14.5 Programmierung Heisswasser Portion

- Stellen Sie eine Tasse unter das schwenkbare Auslaufrohr (18).
- **DISPLAY** : HEISSWASSER PORTION / **HEISSWASSER DRÜCKEN**
- **DISPLAY** : GENÜGEND HEISSWASSER ? / **HEISSWASSER DRÜCKEN**
- **DISPLAY** : HEISSWASSER PORTION / **HEISSWASSER DRÜCKEN**
- Drücken Sie die Taste ☺ um zur nächsten Stufe zu gelangen oder die Taste EXIT zum Verlassen der Programmierung.

14.6 Programmierung Wasserhärte

- **DISPLAY** : WASSERHÄRTE
STUFE 3
- Drücken Sie die Taste PROG.
- Durch Drücken der Tasten ☺ oder ☹ können Sie die Wasserhärte einstellen.
- Zum Speichern drücken Sie die Taste PROG.
- Drücken Sie die Taste ☺ um zur nächsten Stufe zu gelangen oder die Taste EXIT zum Verlassen der Programmierung.

➡ Zur Bestimmung der Wasserhärte lesen Sie das Kapitel 8 "Einstellung Wasserhärte".

14.7 Programmierung UHR

Die Programmierung der Uhr ist notwendig, wenn die Funktion "Gerät ein" benützt wird.

- **DISPLAY**: UHR
—:—
- Drücken Sie die Taste PROG.
- Durch Drücken der Tasten ⊕ oder ⊖ können Sie die Stunden wählen.
- Drücken Sie zum Speichern die Taste PROG.
- Durch Drücken der Tasten ⊕ oder ⊖ können Sie die Minuten wählen.
- Zum Speichern drücken Sie die Taste PROG.
- Drücken Sie die Taste ⊕ um zur nächsten Stufe zu gelangen oder die Taste EXIT zum Verlassen der Programmierung.

➡ Bei Stromunterbruch muss Uhr neu programmiert werden.

14.8 Programmierung Gerät ein

Die Programmierung der Uhr ist notwendig, wenn die Funktion "Geräte ein" benützt wird.

- **DISPLAY**: GERÄT
EIN —:—
- Drücken Sie die Taste PROG.
- Durch Drücken der Tasten ⊕ oder ⊖ können Sie die Stunden einstellen.
- Zum Speichern drücken Sie die Taste PROG.
- Durch Drücken der Tasten ⊕ oder ⊖ können Sie die Minuten einstellen.
- Zum Speichern drücken Sie die Taste PROG.
- Drücken Sie die Taste ⊕ um zur nächsten Stufe zu gelangen oder die Taste EXIT zum Verlassen der Programmierung.

➡ Die Anzeige —:— bedeutet, dass die Funktion ausgeschaltet ist.

14.9 Programmierung Gerät aus

- **DISPLAY**: GERÄT AUS
5.0 STD.
- Drücken Sie die Taste PROG.
- Durch Drücken der Tasten ⊕ oder ⊖ können Sie die Stunden einstellen (ausgeschaltet, oder 0.5 Std. – 9 Std.).
- Zum Speichern drücken Sie die Taste PROG.
- Drücken Sie die Taste ⊕ um zur nächsten Stufe zu gelangen oder die Taste EXIT zum Verlassen der Programmierung.

14.10 Bezüge

- **DISPLAY**: BEZÜGE (Total Bezüge)
- Drücken Sie die gewünschte Bezugstaste zur Abfrage der Bezüge.
- Drücken Sie die Taste ⊕ um zur nächsten Stufe zu gelangen oder die Taste EXIT zum Verlassen der Programmierung.

➡ Dampfbezüge können nicht abgefragt werden.

14.11 Programmierung Sprache

- Drücken Sie die Taste PROG.
- Durch Drücken der Tasten ⊕ oder ⊖ können Sie die gewünschte Sprache anwählen.
- Zum Speichern drücken Sie die Taste PROG.
- Drücken Sie die Taste ⊕ um zur nächsten Stufe zu gelangen oder die Taste EXIT zum Verlassen der Programmierung.

15. Wartung und Pflege

15.1 Wasser füllen

- **DISPLAY**: WASSERTANK FÜLLEN
- Wenn diese Anzeige leuchtet, kann kein Bezug mehr erfolgen. Füllen Sie Wasser wie unter Punkt 3.3 beschrieben nach.

➡ Der Wassertank sollte täglich ausgespült und mit frischem Wasser gefüllt werden.
Bei Benützung eines Festwasseranschlusses empfehlen wir Ihnen, den Wassertank regelmässig auszuspülen und mit frischem Wasser aufzufüllen.

15.2 Installation eines Festwasseranschlusses

Lesen Sie dazu die Bedienungsanleitung des Festwasseranschlusses.

15.3 Satzbehälter leeren

Der Satzbehälter sammelt den Kaffeesatz.

- **DISPLAY**: SATZBEHÄLTER LEEREN
- Wenn diese Anzeige leuchtet, kann kein Bezug mehr erfolgen und der Satzbehälter muss geleert werden.
- Entfernen Sie vorsichtig die Tropfschale, es befindet sich Wasser darin. Entfernen Sie dann den Satzbehälter (Fig. 4).

15.4 Tropfschale leeren

- **DISPLAY**: TROPFSCHALE LEEREN
- Wenn diese Anzeige leuchtet, kann kein Bezug mehr erfolgen und die Tropfschale muss geleert werden.
- Entfernen Sie vorsichtig die Tropfschale, es befindet sich Wasser darin (Fig. 4).

15.5 Satzbehälter fehlt

- **DISPLAY**: SATZBEHÄLTER FEHLT
- Wenn diese Anzeige leuchtet, ist der Satzbehälter nicht richtig eingesetzt oder fehlt.

15.6 Tropfschale fehlt

- **DISPLAY**: TROPFSCHALE FEHLT
- Wenn diese Anzeige leuchtet, ist die Tropfschale nicht richtig eingesetzt worden.

15.7 Kaffeebohnen füllen

- **DISPLAY**: KAFFEEBOHNEN FÜLLEN
- Füllen Sie Bohnen nach wie unter Kapitel 3.4 beschrieben.

➡ Die Anzeige KAFFEEBOHNEN FÜLLEN erlischt erst nach einem Kaffeebezug.
Wir empfehlen Ihnen von Zeit zu Zeit den Bohnenbehälter vor dem Nachfüllen mit einem trockenen Lappen zu reinigen. Schalten Sie dazu das Gerät aus.

15.8 Steinentfernung

- Schalten Sie Ihr Gerät mit der Betriebstaste EIN/AUS  aus.
- Schalten Sie den Schalter (Fig. 1/II) aus und trennen Sie Ihr Gerät vom Stromnetz.
- Öffnen Sie die Klapptüre auf der Rückseite des Gerätes (Fig. 5).
- Drücken Sie die Schieber nach hinten (Fig. 6) und nehmen Sie den Bohnenbehälter heraus.
- Entfernen Sie allfällige Bohnen mit dem Staubsauger.
- Setzen Sie den Schlüssel auf (Fig. 7).

- Drehen Sie den Schlüssel im Gegenuhrzeigersinn bis sich der eingeklemmte Stein löst.
- Entfernen Sie Pulverreste mit dem Staubsauger.
- Setzen Sie nun den Bohnenbehälter auf und ziehen Sie die Schieber nach vorne bevor Sie die Türe schliessen. (Fig. 6).

15.9 Gerät reinigen

- **DISPLAY** : REINIGUNG NOTWENDIG

Nach 220 Bezügen oder 180 Spülungen muss das Gerät gereinigt werden. Sie können weiterhin Kaffee oder Heisswasser/Dampf beziehen. Wir empfehlen Ihnen, die Reinigung (Kapitel 18) innerhalb Tagesfrist durchzuführen.

- ➔ Führen Sie eine Kombireinigung aus (Kapitel 18).

15.10 Gerät verkalkt

- **DISPLAY** : ENTKALKUNG NOTWENDIG

Das Gerät erkennt die Notwendigkeit einer Entkalkung. Sie können weiterhin Kaffee oder Heisswasser/Dampf beziehen. Wir empfehlen Ihnen, die Entkalkung (Kapitel 19) innerhalb der nächsten Tage durchzuführen.

15.11 Kontakte reinigen

- **DISPLAY** : TROPFSCHALE LEEREN / KONTAKTE REINIGEN

Die Entkalkungsrückstände im Bereich der Kontakte müssen beseitigt werden. Gehen Sie wie folgt vor:

- Spülen Sie die Kontaktbefestigungen in der Rinne (IV) (Fig. 8) sowie die Kontakte (III) mit heissem Wasser und mit Spülmittel ab. Reinigen Sie anschliessend die Kontaktbefestigungen in der Rinne (IV) zusätzlich mit einer Bürste.

15.12 Allgemeine Reinigungshinweise

- Nie kratzende Gegenstände oder ätzende Chemikalien zur Reinigung verwenden.
- Das Gehäuse innen und aussen mit einem weichen, feuchten Lappen abwischen.
- Nach jeder Benutzung das schwenkbare Auslaufrohr reinigen.
- Nach dem Aufwärmen von Milch etwas Heisswasser beziehen, um das schwenkbare Auslaufrohr auch innen zu reinigen.
- Der Wassertank muss täglich ausgespült und mit frischem Wasser gefüllt werden.





- ➔ Bei sichtbarem Kalkansatz im Wassertank können Sie diesen mit einem handelsüblichen Entkalkungsmittel entfernen.

- ! Entfernen Sie den Wassertank zum Reinigen.

16. Cappuccino-Reinigung

- ! Führen Sie diese Reinigung **täglich** durch.

Der gestartete Reinigungsablauf darf nicht unterbrochen werden. Der Ablauf dauert ca. 5 min.

- Schalten Sie das Gerät mit der Betriebstaste EIN/AUS  ein.
- Drücken Sie die Taste  bis ein akustisches Signal ertönt.
- **DISPLAY** : REINIGUNG WÄHLEN – +
- Drücken Sie die Taste .
- **DISPLAY** : CAPPUCCINO REINIGUNG
- Drücken Sie erneut die Taste .

- **DISPLAY** : REINIGER FÜR CAPPUCCINO / REINIGEN DRÜCKEN

- ! Stellen Sie ein Gefäss min. 0,5 l unter den Kaffeeauslauf (4).

- Füllen Sie ein Gefäss mit ca. 2,5dl frischem Wasser und geben Sie ca. 3 Verschlusskappen des Cappuccino-Reinigers bei. Tauchen Sie den Cappuccinoschlauch hinein (Fig. 9).

- Drücken Sie die Taste .

- **DISPLAY** : CAPPUCCINO REINIGUNG / BITTE WARTEN

- Ein akustisches Signal ertönt.

- **DISPLAY** : WASSER FÜR CAPPUCCINO / REINIGEN DRÜCKEN

- ! Füllen Sie ein Gefäss mit frischem Wasser und tauchen Sie den Cappuccinoschlauch hinein.

- Drücken Sie die Taste .

- **DISPLAY** : CAPPUCCINO REINIGUNG / BITTE WARTEN

17. Kombireinigung

Der gestartete Reinigungsablauf darf nicht unterbrochen werden. Der Ablauf dauert ca. 20 min.

- Schalten Sie das Gerät mit der Betriebstaste EIN/AUS  ein.

- Drücken Sie die Taste  bis ein akustisches Signal ertönt.

- **DISPLAY** : REINIGUNG WÄHLEN – +

- Drücken Sie die Taste .

- **DISPLAY** : KOMBI REINIGUNG

- Drücken Sie die Taste .

- **DISPLAY** : SATZBEHÄLTER LEEREN / TABLETTE EINWERFEN (Fig. 10) / REINIGER FÜR CAPPUCCINO

- Stellen Sie ein genügend grosses Gefäss unter den Kaffeeauslauf (4).

- Füllen Sie ein Gefäss mit 2,5 dl frischem Wasser und geben Sie ca. 3 Verschlusskappen des Cappuccino-Reinigers bei. Tauchen Sie den Cappuccinoschlauch hinein (Fig. 9).

- Drücken Sie die Taste .

- **DISPLAY** : KOMBI REINIGUNG / BITTE WARTEN

- **DISPLAY** : WASSER FÜR CAPPUCCINO / REINIGEN DRÜCKEN

- ! Füllen Sie ein Gefäss mit frischem Wasser und tauchen Sie den Cappuccinoschlauch hinein.

- Drücken Sie die Taste .

- **DISPLAY** : KOMBI REINIGUNG / BITTE WARTEN

- **DISPLAY** : SATZBEHÄLTER LEEREN

18. Kaffee Reinigung

Der gestartete Reinigungsablauf darf nicht unterbrochen werden. Der Ablauf dauert ca. 15 min.

- Schalten Sie das Gerät mit der Betriebstaste EIN/AUS  ein.

- Drücken Sie die Taste  bis ein akustisches Signal ertönt.

- **DISPLAY** : REINIGUNG WÄHLEN – +

- Drücken Sie die Taste .

- **DISPLAY** : KAFFEE REINIGUNG

- Drücken Sie die Taste .

- **DISPLAY** : SATZBEHÄLTER LEEREN / TABLETTE EINWERFEN (Fig. 10) / REINIGUNG DRÜCKEN

- Stellen Sie ein genügend grosses Gefäss unter den Kaffeeauslauf (4).



- Drücken Sie die Taste 
- **DISPLAY** : KAFFEE REINIGUNG / BITTE WARTEN
- **DISPLAY** : SATZBEHÄLTER LEEREN

19. Entkalkung

Das Gerät verfügt über ein integriertes Entkalkungsprogramm . Der Vorgang dauert ca. 40 Min.

 Der gestartete Entkalkungsvorgang darf **nicht** unterbrochen werden.

Bei Anwendung der säurehaltigen Entkalkungsmittel allfällige Spritzer und Tropfen auf empfindlichen Abstellflächen, insbesondere Naturstein- und Holzflächen, sofort entfernen oder die entsprechenden Vorsichtsmassnahmen treffen.

- Schalten Sie ihr Gerät mit der Betriebstaste EIN/AUS  aus.
- Drücken Sie die Taste  bis ein akustisches Signal ertönt.
- **DISPLAY** : TROPFSCHALE LEEREN
- **DISPLAY** : ENTKALKER IN TANK / ENTKALKEN
DRÜCKEN
Lösen Sie 3 Tabletten vollständig in 0,7 Liter Wasser in einem Gefäss auf und füllen Sie das Gemisch in den leeren Wassertank.

 Stellen Sie 2 genügend grosse Gefässe unter das schwenkbare Auslaufrohr (18) und den Kaffeeauslauf (4).

- Drücken Sie die Taste 
- **DISPLAY** : GERÄT ENTKALKT / BITTE WARTEN
- Ein akustisches Signal ertönt.
- **DISPLAY** : TROPFSCHALE LEEREN
- **DISPLAY** : WASSERTANK FÜLLEN
- Spülen Sie den Wassertank gut aus und füllen Sie ihn mit frischem Leitungswasser.
- Stellen Sie ein Gefäss unter das schwenkbare Auslaufrohr (18) und den Kaffeeauslauf (4).
- **DISPLAY** : ENTKALKEN DRÜCKEN
- **DISPLAY** : GERÄT ENTKALKT / BITTE WARTEN
- Ein akustisches Signal ertönt.
- **DISPLAY** : TROPFSCHALE LEEREN / KONTAKTE REINIGEN (Kapitel 15.11).

20. Entsorgung

Das Produkt ist zwecks sachgerechter Entsorgung dem Fachhändler, der Servicestelle oder der Firma Jura zurückzugeben.

21. Einstellungen durch den Jura-Servicetechniker

-  Folgende Einstellung/Änderungen können nur durch den Jura-Servicetechniker durchgeführt werden.
- Tastenbelegung der Kaffeeprodukte neu anordnen
 - Verändern der Zyklen bei Bezug “Kännchenkaffee”
 - Filterkapazität

22. Tipps, für einen perfekten Kaffee

Höhenverstellbarer Kaffeeauslauf

Sie können den Kaffeeauslauf Ihren Tassengrössen anpassen

Mahlung

Lesen Sie dazu das Kapitel 7 “Einstellung Mahlwerk”

Tassen vorwärmen

Sie können die Tassen mit Heisswasser oder Dampf vorwärmen. Je kleiner die Kaffeemenge ist, desto wichtiger ist das Vorwärmen.

Zucker und Rahm

Durch Umrühren in der Tasse entweicht Wärme. Durch Beigabe von Rahm oder Milch aus dem Kühlschrank senkt sich die Temperatur des Kaffees beträchtlich.

23. Meldungen

DISPLAY	Ursache	Abhilfe
WASSERTANK FÜLLEN	Der Tank ist leer	Wasser nachfüllen
	Der Wasserstandsanzeiger im Tank ist verklemmt	Tank leeren, ausspülen und gefüllt wieder einsetzen
	Der Tank ist verkalkt; der Wasserstandsanzeiger ist verklebt	Tank entnehmen, entkalken, gut ausspülen, auffüllen und wieder einsetzen
KAFFEEBOHNEN FÜLLEN	Der Bohnenbehälter ist leer	Bohnen nachfüllen
	Obwohl Bohnen nachgefüllt worden sind, erlischt die Anzeige nicht	Eine Tasse Kaffee beziehen. "BOHNEN FÜLLEN" erlischt erst nach einem Bezug
	Ein Stein hat sich festgesetzt	Entfernen Sie den Stein wie unter Punkt 15.8 "Steinentfernung" beschrieben
SATZBEHÄLTER LEEREN	Der Satzbehälter ist voll	Schale entfernen, Satzbehälter leeren, Schale wieder einsetzen
	Die Anzeige erscheint schon nach wenigen Tassen	Gerät eingeschaltet lassen, während Tresterbehälter geleert wird. Rückstellung des Zählers erfolgt nur bei eingeschalteter Maschine
TROPFSCHALE FEHLT	Die Schale ist nicht richtig eingerastet	Schale korrekt einsetzen
TROPFSCHALE LEEREN	Die Tropfschale ist voll	Schale vorsichtig entfernen, leeren, ausspülen und wieder einsetzen
	Trotz geleerter Schale erlischt die Anzeige nicht	Schale entfernen, Metallkontakte reinigen siehe Kapitel 15.11
GERÄT REINIGEN	Es sind 220 Bezügen oder 180 Spülungen erfolgt	Reinigung gemäss Kapitel 18 durchführen
	Trotz durchgeführter Reinigung erlischt die Anzeige nicht	Reinigung nochmals durchführen; diesmal allerdings keine Reinigungstablette begeben
GERÄT VERKALKT	Das Gerät muss entkalkt werden	Entkalkung wie in unter Kapitel 19 durchführen
	Trotz durchgeführter Entkalkung erlischt die Anzeige nicht	Entkalkung nochmals durchführen; diesmal allerdings nur mit Wasser, ohne Entkalkungsmittel
STÖRUNG	Diverse Ursachen	Office-Fachhändler anrufen

24. Probleme

Probleme	Ursache	Abhilfe
Beim Kaffeebezug fliesst der Kaffee nur tropfweise	– zu feines Pulver	– Mahlwerk gröber einstellen – Lösen Sie ein bis zwei Spülgänge aus. Ist das Resultat nicht besser, führen Sie eine Reinigung durch.
Kaffeefluss wird nach dem Vorbrühen abgebrochen	– zuwenig Pulver im System	– eine Tasse Kaffee beziehen
Sehr lautes Geräusch der Mühle	– Stein in der Mühle	– Lesen Sie Kapitel 15.8
Zuwenig Schaum beim Milchaufschäumen	– Cappuccino verstopft	– Cappuccino-Reinigung durchführen (lesen Sie Kapitel 16)
Gerät kann mit Betriebs-taste EIN/AUS nicht eingeschaltet werden	– Hauptschalter (Fig. 1/II) nicht eingeschaltet	– Einschalten
	– Klapptüre nicht richtig eingerastet	– Klapptüre schliessen

Konnten die Meldungen und Probleme trotzdem nicht behoben werden, wenden Sie sich bitte an Ihren Fachhändler oder direkt an die Firma Jura Elektroapparate AG.

25. Rechtliche Hinweise

Diese Bedienungsanleitung enthält die erforderlichen Informationen für die bestimmungsgemäße Verwendung, die richtige Bedienung und die sachgerechte Wartung des Gerätes.

Die Kenntnis und das Befolgen der in dieser Bedienungsanleitung enthaltenen Anweisungen sind Voraussetzung für die gefahrlose Verwendung sowie für Sicherheit bei Betrieb und Wartung.

Diese Bedienungsanleitung kann nicht jeden denkbaren Einsatz berücksichtigen.

Ausserdem weisen wir darauf hin, dass der Inhalt dieser Bedienungsanleitung nicht Teil einer früheren oder bestehenden Vereinbarung, Zusage oder eines Rechtsverhältnisses ist oder dieses abändert. Sämtliche Verpflichtungen von Jura Elektroapparate AG ergeben sich aus dem jeweiligen Kaufvertrag, der auch die vollständige und allein gültige Gewährleistungsregelung enthält. Diese vertraglichen Gewährleistungsbestimmungen werden durch die Ausführungen in dieser Bedienungsanleitung weder erweitert noch eingeschränkt.

Die Bedienungsanleitung enthält Informationen, die durch Copyright geschützt sind. Fotokopieren oder Uebersetzen in eine andere Sprache ist ohne vorherige schriftliche Zustimmung durch Jura Elektroapparate AG nicht zulässig.

26. Technische Daten

Version "CH"

Spannung:	230 V AC
Leistung:	1500 W
Sicherung:	10 A
Sicherheitsprüfung:	



Energieverbrauch Standby:	3 Wh
Energieverbrauch Kaffeebereitschaft:	ca. 51 Wh
Pumpendruck:	2 x statisch max. 15 bar
Wassertank:	5,0 Liter
Fassungsvermögen Bohnenbehälter:	2 x 260 gr.
Fassungsvermögen Kaffeesatzbehälter:	max. 40 Portionen
Kabellänge:	ca. 1,8 m
Gewicht:	17,3 kg
Masse (BxHxT):	42,5 x 52 x 50 cm

Version "International"

Spannung:	230 V AC
Leistung:	2200 W
Sicherung:	15 A*
Sicherheitsprüfung:	



Energieverbrauch Standby:	3 Wh
Energieverbrauch Kaffeebereitschaft:	ca. 52 Wh
Pumpendruck:	2 x statisch max. 15 bar
Wassertank:	5,0 Liter
Fassungsvermögen Bohnenbehälter:	2 x 260 gr.
Fassungsvermögen Kaffeesatzbehälter:	max. 40 Portionen
Kabellänge:	ca. 1,8 m
Gewicht:	17,3 kg
Masse (BxHxT):	42,5 x 52 x 50 cm

Version "UL" 120 V AC

Spannung:	120 V AC
Leistung:	1500 W
Sicherung:	15 A

Sicherheitsprüfung:  

Version "UL" 220 V AC

Spannung:	220 V AC
Leistung:	2600 W
Sicherung:	15 A*

Sicherheitsprüfung:  

Energieverbrauch Standby:	ca. 3 Wh
Energieverbrauch Kaffeebereitschaft:	ca. 60 Wh/220 V ca. 52 Wh
Pumpendruck:	2 x statisch max. 15 bar
Wassertank:	5,0 Liter
Fassungsvermögen Bohnenbehälter:	2 x 260 gr.
Fassungsvermögen Kaffeesatzbehälter:	max. 40 Portionen
Kabellänge:	ca. 1,8 m
Gewicht:	17,3 kg
Masse (BxHxT):	42,5 x 52 x 50 cm

* Während der Zubereitung von Kaffeebezügen kann ebenfalls Dampf und Heisswasser bezogen werden.